

แบบขยายโต๊ะและเก้าอี้ผู้สื่อข่าว
มาตราส่วน 1 : 10 AT A1
1 : 20 AT A3

T1

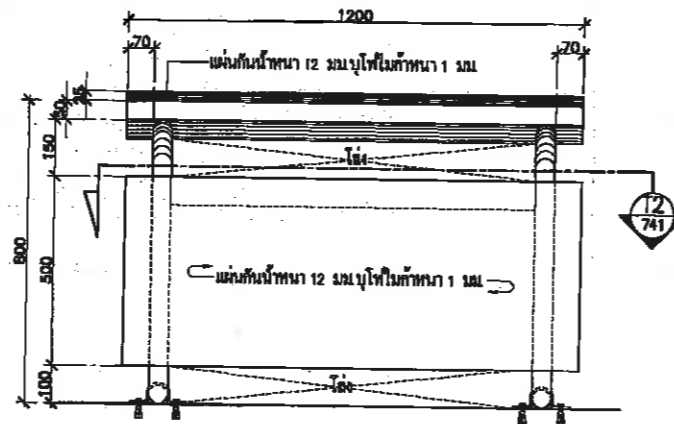

รูปด้านหน้าโต๊ะผู้สื่อข่าว
มาตราส่วน 1 : 10 AT A1
1 : 20 AT A3

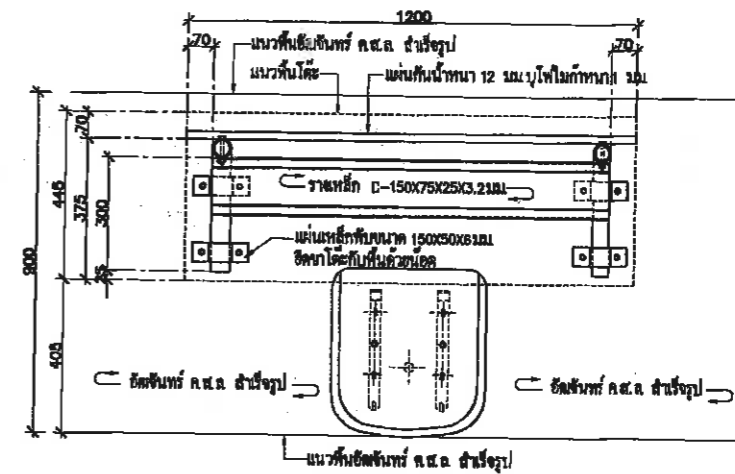

รูปตัด T2-T2
มาตราส่วน 1 : 10 AT A1
1 : 20 AT A3

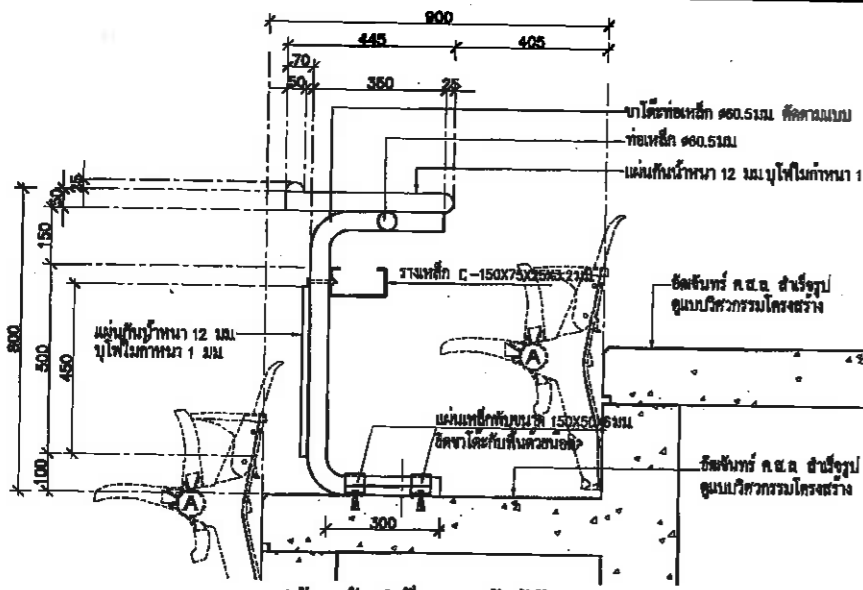

รูปด้านข้างโต๊ะและเก้าอี้ผู้สื่อข่าว
มาตราส่วน 1 : 10 AT A1
1 : 20 AT A3

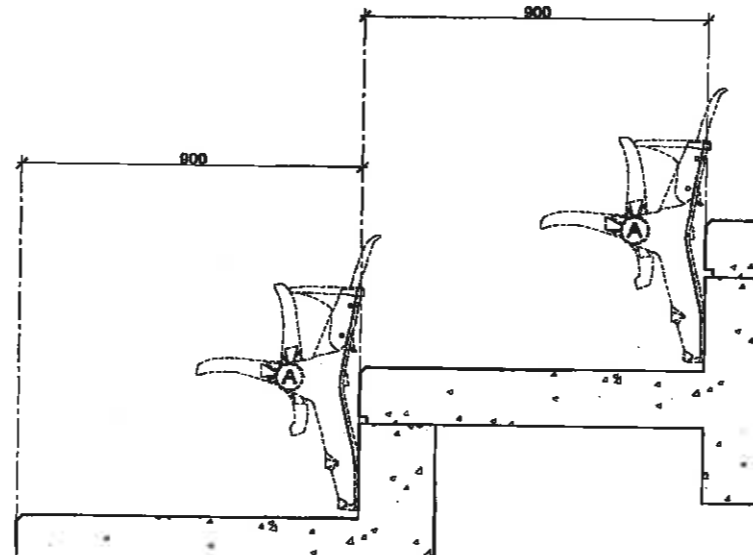

รูปด้านข้างเก้าอี้ วี ไอ พี
มาตราส่วน 1 : 10 AT A1
1 : 20 AT A3

เห็นชอบ
โครงการก่อสร้างอาคาร ๓ ชั้นของ
สนามกีฬาภาคตะวันออก เมืองพัทยา จังหวัดชลบุรี
จังหวัดชลบุรี (ส่วนกีฬาเรือ)
แบบเลขที่ 35/2565 วันที่ 19 ตุลาคม 2565
ลงชื่อ *[Signature]* สถาปนิก
ลงชื่อ *[Signature]* สถาปนิก
ลงชื่อ *[Signature]* วิศวกรโยธา
ลงชื่อ *[Signature]* วิศวกรไฟฟ้า
ลงชื่อ *[Signature]* ฐานฝ่ายสถาปัตยกรรม
ลงชื่อ *[Signature]* ฐานฝ่ายวิศวกรรมโยธา
ลงชื่อ *[Signature]* ฐานฝ่ายวิศวกรรมอาคารก่อสร้าง
ลงชื่อ *[Signature]* ฐานฝ่ายช่าง
ลงชื่อ *[Signature]* ปลัดเมืองพัทยา
ลงชื่อ *[Signature]* นายช่างเทคนิค

เมืองพัทยา

โครงการสำรวจและจัดทำผังแม่บทศูนย์กีฬา
แห่งชาติภาคตะวันออก เมืองพัทยา จังหวัดชลบุรี
และงานออกแบบอาคารสาธารณะ สนามฟุตบอล
และ สนามเทนนิส เพื่อก่อสร้างสนามกีฬาฟุตบอล
เมืองพัทยา (ส่วนกีฬาเรือ) ขนาดรวม 20,000 ที่นั่ง
จอยซ์พลาซ่า 2 หมู่ที่ 12 ถนนสุขุมวิท
ตำบลหนองปรือ อำเภอบางละมุง จังหวัดชลบุรี

ความเห็นชอบ

ขอรับทราบ วันที่

ลงชื่อ *[Signature]* นายกเทศมนตรีเมืองพัทยา

ลงชื่อ *[Signature]* รองนายกเทศมนตรีเมืองพัทยา

ลงชื่อ *[Signature]* ผู้อำนวยการกองช่าง

ลงชื่อ *[Signature]* ผู้อำนวยการกองโยธา

ลงชื่อ *[Signature]* นายก อบ.พัทยา

ลงชื่อ *[Signature]* ปลัดเมืองพัทยา

ลงชื่อ *[Signature]* นายช่างเทคนิค

spc spc consulting engineers

space

UCC UTHAI CONSULTANT CO.,LTD

RAI RAI ENGINEERING CO.,LTD

CONCEPT CONCEPT LTD.

NOTE: ALL DIMENSIONS ARE IN MILLIMETER UNLESS OTHERWISE INDICATED
ALL DIMENSIONS SHALL BE ROUNDED
ALL DIMENSIONS ARE THE PROPERTY OF THE ARCHITECT
NO PART OF THIS DRAWING SHALL BE REPRODUCED OR TRANSMITTED IN ANY FORM OR BY ANY MEANS WITHOUT THE WRITTEN PERMISSION OF THE ARCHITECT

ARCHITECTS		
วิวัฒน์ ศรีสุข	288 427	
ศักดิ์สิน ชุมศิริวงษ์	888 1963	
เฉลิมชัย ชินชัย	888 6463	
STRUCTURAL ENGINEERS		
วิวัฒน์ ชัยวัชรบูรณ์	888 3122	
ณัฐกร ชินพิริยะ	888 7177	
นันทกร บุญเรือง	888 8152	
ชัยวัฒน์ แฉกทอง	888 22508	
ELECTRICAL ENGINEERS		
จตุรย์ โชตวงษ์สิน	744 734	
ชาตกร นันทกร	844 3581	
ประจักษ์วัฒน์ บุญชัยธรรม	744 465	
Mechanical ENGINEERS		
สุภากร ธรรมปรีชา	844 25698	
สุวิภาณี อธิคุณา	844 1925	
SANITARY ENGINEERS		
สุวิภาณี อธิคุณา	844 1925	
นันทกร ชินพิริยะ		
LANDSCAPE ARCHITECTS		
เมธีบุษย์ นิชัยโช	3-88 18	
COMMUNITY SURVEYOR		
วิศิษฐ์ ชุมศิริวงษ์		
DRAWING SCALES		
REV.	DATE	DESCRIPTION
00	08-08-51	แบบก่อสร้าง
CHECKED		งงมณีชัย
APPROVED		ศักดิ์สิน
DRAWN		
TITLE	แบบขยายโต๊ะและเก้าอี้ผู้สื่อข่าว, วี ไอ พี	
DRAWING NO.	121-3000-CON-742-00	
SCALE	1: 10 AT A1 1: 20 AT A3	SHEET NO.
DATE	08-08-2561	JOB NO.
		A049

46/919

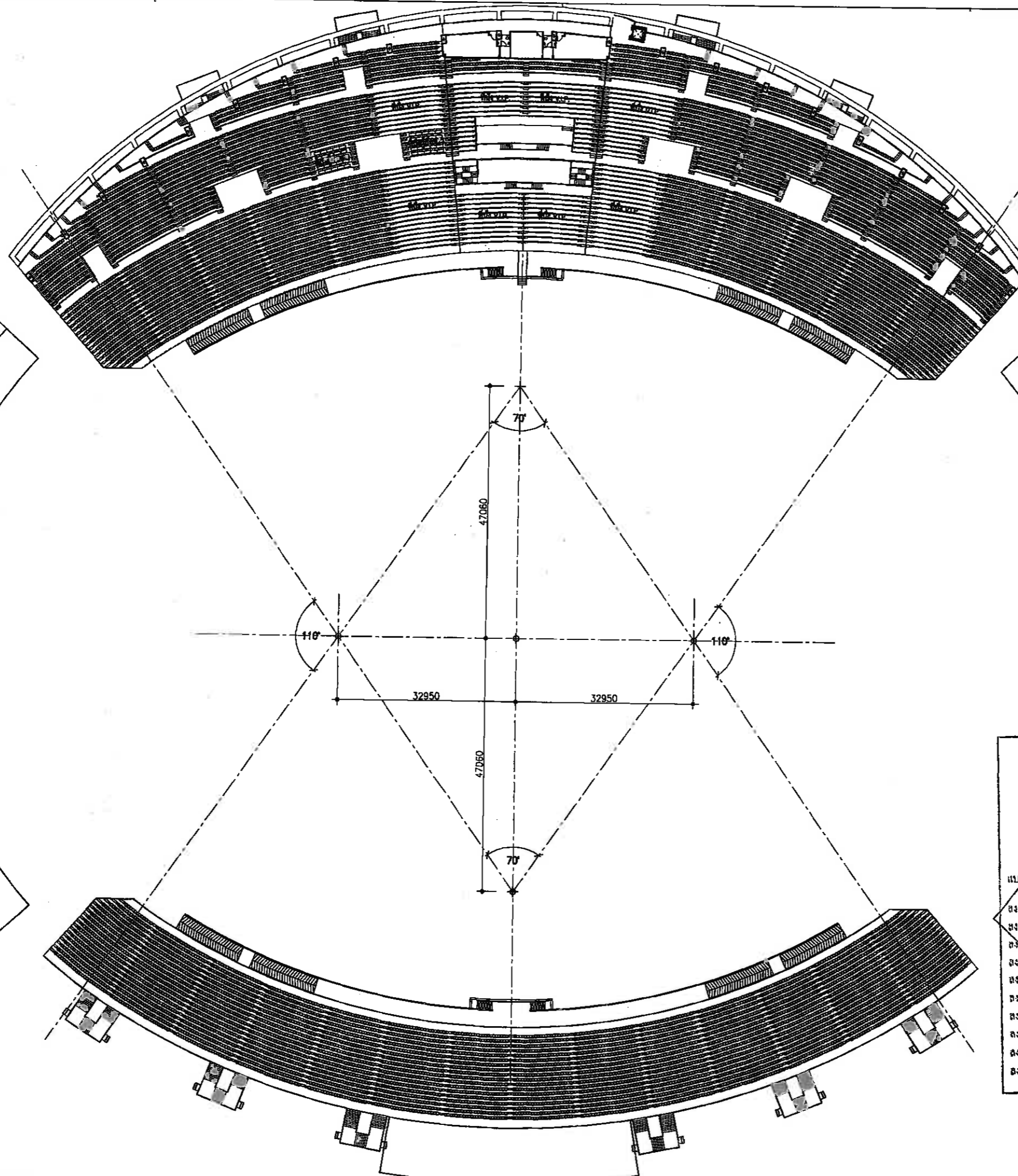
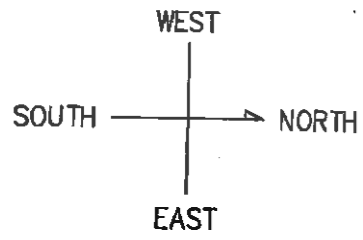

เห็นชอบ

โครงการก่อสร้างระบบท่อ
สนามกีฬาภาคตะวันออก เมืองพัทยา ระยะเวลาที่ 3
จังหวัดชลบุรี (ส่วนที่เหลือ)

แบบที่ 35/2565 วันที่ 19 ตุลาคม 2565

ลงชื่อ *[Signature]* สถาปนิก
ลงชื่อ *[Signature]* สถาปนิก
ลงชื่อ *[Signature]* วิศวกรโยธา
ลงชื่อ *[Signature]* วิศวกรไฟฟ้า
ลงชื่อ *[Signature]* หน่วยงานปิดกรรม
ลงชื่อ *[Signature]* หน่วยงานวิศวกรรมโยธา
ลงชื่อ *[Signature]* หน่วยงานการก่อสร้าง
ลงชื่อ *[Signature]* สำนักช่าง
ลงชื่อ *[Signature]* ปตท.เมืองพัทยา
ลงชื่อ *[Signature]* วิศวกรเมืองพัทยา

แบบการติดตั้งเก้าอี้

มาตราส่วน 1 : 400 AT A1
1 : 800 AT A3

เมืองพัทยา

โครงการสำรวจและจัดทำผังแม่บทสนามกีฬา
แห่งภาคตะวันออก เมืองพัทยา จังหวัดชลบุรี
และงานออกแบบอาคารสักระยะที่ 3 สนามฟุตบอล
และ สนามเทนนิส เพื่อรองรับการแข่งขันกีฬา
เมืองพัทยา (ส่วนที่เหลือ) ขนาดรวม 20,000 ที่นั่ง
ขอซื้อที่ดิน 2 ไร่ที่ 12 ถนนสุขุมวิท
ตำบลหนองปรือ อำเภอบางละมุง จังหวัดชลบุรี
ที่โฉนด

เลขที่แบบ _____ วันที่ _____

ลงชื่อ _____ สถาปนิก
ลงชื่อ _____ วิศวกร
ลงชื่อ _____ วิศวกรโยธา
ลงชื่อ _____ วิศวกรไฟฟ้า
ลงชื่อ _____ วิศวกรโยธา
ลงชื่อ _____ วิศวกรโยธา
ลงชื่อ _____ วิศวกรโยธา
ลงชื่อ _____ วิศวกรโยธา
ลงชื่อ _____ วิศวกรโยธา
ลงชื่อ _____ วิศวกรโยธา

epc epc consulting engineers
epc building (th) 43/1, 44, 45, 46, 47, 48, 49, 50, 51, 52, 53, 54, 55, 56, 57, 58, 59, 60, 61, 62, 63, 64, 65, 66, 67, 68, 69, 70, 71, 72, 73, 74, 75, 76, 77, 78, 79, 80, 81, 82, 83, 84, 85, 86, 87, 88, 89, 90, 91, 92, 93, 94, 95, 96, 97, 98, 99, 100, 101, 102, 103, 104, 105, 106, 107, 108, 109, 110, 111, 112, 113, 114, 115, 116, 117, 118, 119, 120, 121, 122, 123, 124, 125, 126, 127, 128, 129, 130, 131, 132, 133, 134, 135, 136, 137, 138, 139, 140, 141, 142, 143, 144, 145, 146, 147, 148, 149, 150, 151, 152, 153, 154, 155, 156, 157, 158, 159, 160, 161, 162, 163, 164, 165, 166, 167, 168, 169, 170, 171, 172, 173, 174, 175, 176, 177, 178, 179, 180, 181, 182, 183, 184, 185, 186, 187, 188, 189, 190, 191, 192, 193, 194, 195, 196, 197, 198, 199, 200, 201, 202, 203, 204, 205, 206, 207, 208, 209, 210, 211, 212, 213, 214, 215, 216, 217, 218, 219, 220, 221, 222, 223, 224, 225, 226, 227, 228, 229, 230, 231, 232, 233, 234, 235, 236, 237, 238, 239, 240, 241, 242, 243, 244, 245, 246, 247, 248, 249, 250, 251, 252, 253, 254, 255, 256, 257, 258, 259, 260, 261, 262, 263, 264, 265, 266, 267, 268, 269, 270, 271, 272, 273, 274, 275, 276, 277, 278, 279, 280, 281, 282, 283, 284, 285, 286, 287, 288, 289, 290, 291, 292, 293, 294, 295, 296, 297, 298, 299, 300, 301, 302, 303, 304, 305, 306, 307, 308, 309, 310, 311, 312, 313, 314, 315, 316, 317, 318, 319, 320, 321, 322, 323, 324, 325, 326, 327, 328, 329, 330, 331, 332, 333, 334, 335, 336, 337, 338, 339, 340, 341, 342, 343, 344, 345, 346, 347, 348, 349, 350, 351, 352, 353, 354, 355, 356, 357, 358, 359, 360, 361, 362, 363, 364, 365, 366, 367, 368, 369, 370, 371, 372, 373, 374, 375, 376, 377, 378, 379, 380, 381, 382, 383, 384, 385, 386, 387, 388, 389, 390, 391, 392, 393, 394, 395, 396, 397, 398, 399, 400, 401, 402, 403, 404, 405, 406, 407, 408, 409, 410, 411, 412, 413, 414, 415, 416, 417, 418, 419, 420, 421, 422, 423, 424, 425, 426, 427, 428, 429, 430, 431, 432, 433, 434, 435, 436, 437, 438, 439, 440, 441, 442, 443, 444, 445, 446, 447, 448, 449, 450, 451, 452, 453, 454, 455, 456, 457, 458, 459, 460, 461, 462, 463, 464, 465, 466, 467, 468, 469, 470, 471, 472, 473, 474, 475, 476, 477, 478, 479, 480, 481, 482, 483, 484, 485, 486, 487, 488, 489, 490, 491, 492, 493, 494, 495, 496, 497, 498, 499, 500, 501, 502, 503, 504, 505, 506, 507, 508, 509, 510, 511, 512, 513, 514, 515, 516, 517, 518, 519, 520, 521, 522, 523, 524, 525, 526, 527, 528, 529, 530, 531, 532, 533, 534, 535, 536, 537, 538, 539, 540, 541, 542, 543, 544, 545, 546, 547, 548, 549, 550, 551, 552, 553, 554, 555, 556, 557, 558, 559, 560, 561, 562, 563, 564, 565, 566, 567, 568, 569, 570, 571, 572, 573, 574, 575, 576, 577, 578, 579, 580, 581, 582, 583, 584, 585, 586, 587, 588, 589, 590, 591, 592, 593, 594, 595, 596, 597, 598, 599, 600, 601, 602, 603, 604, 605, 606, 607, 608, 609, 610, 611, 612, 613, 614, 615, 616, 617, 618, 619, 620, 621, 622, 623, 624, 625, 626, 627, 628, 629, 630, 631, 632, 633, 634, 635, 636, 637, 638, 639, 640, 641, 642, 643, 644, 645, 646, 647, 648, 649, 650, 651, 652, 653, 654, 655, 656, 657, 658, 659, 660, 661, 662, 663, 664, 665, 666, 667, 668, 669, 670, 671, 672, 673, 674, 675, 676, 677, 678, 679, 680, 681, 682, 683, 684, 685, 686, 687, 688, 689, 690, 691, 692, 693, 694, 695, 696, 697, 698, 699, 700, 701, 702, 703, 704, 705, 706, 707, 708, 709, 710, 711, 712, 713, 714, 715, 716, 717, 718, 719, 720, 721, 722, 723, 724, 725, 726, 727, 728, 729, 730, 731, 732, 733, 734, 735, 736, 737, 738, 739, 740, 741, 742, 743, 744, 745, 746, 747, 748, 749, 750, 751, 752, 753, 754, 755, 756, 757, 758, 759, 760, 761, 762, 763, 764, 765, 766, 767, 768, 769, 770, 771, 772, 773, 774, 775, 776, 777, 778, 779, 780, 781, 782, 783, 784, 785, 786, 787, 788, 789, 790, 791, 792, 793, 794, 795, 796, 797, 798, 799, 800, 801, 802, 803, 804, 805, 806, 807, 808, 809, 810, 811, 812, 813, 814, 815, 816, 817, 818, 819, 820, 821, 822, 823, 824, 825, 826, 827, 828, 829, 830, 831, 832, 833, 834, 835, 836, 837, 838, 839, 840, 841, 842, 843, 844, 845, 846, 847, 848, 849, 850, 851, 852, 853, 854, 855, 856, 857, 858, 859, 860, 861, 862, 863, 864, 865, 866, 867, 868, 869, 870, 871, 872, 873, 874, 875, 876, 877, 878, 879, 880, 881, 882, 883, 884, 885, 886, 887, 888, 889, 890, 891, 892, 893, 894, 895, 896, 897, 898, 899, 900, 901, 902, 903, 904, 905, 906, 907, 908, 909, 910, 911, 912, 913, 914, 915, 916, 917, 918, 919, 920, 921, 922, 923, 924, 925, 926, 927, 928, 929, 930, 931, 932, 933, 934, 935, 936, 937, 938, 939, 940, 941, 942, 943, 944, 945, 946, 947, 948, 949, 950, 951, 952, 953, 954, 955, 956, 957, 958, 959, 960, 961, 962, 963, 964, 965, 966, 967, 968, 969, 970, 971, 972, 973, 974, 975, 976, 977, 978, 979, 980, 981, 982, 983, 984, 985, 986, 987, 988, 989, 990, 991, 992, 993, 994, 995, 996, 997, 998, 999, 1000

UCC UTHAI CONSULTANT CO., LTD.

ASA ASA DESIGN OFFICE CO., LTD.

B B&P CONSULTING LTD.

NOTE:
* ALL DIMENSIONS ARE IN MILLIMETER UNLESS OTHERWISE INDICATED
* NO DIMENSIONS SHALL BE EXCEED
* ALL DIMENSIONS ARE THE PROPERTY OF THE SPACE ARCHITECT CO., LTD. AND SHALL NOT BE USED WITHOUT THEIR PERMISSION

ARCHITECTS
วิวัฒน์ ธีระกุล 250.427
ศักดิ์สิน ชุมศิริวงษ์ 250.1983
เจษฎาธิช จันธิ์ 250.6488

STRUCTURAL ENGINEERS
วิวัฒน์ ธีระกุล 250.3122
อชิต อิมพิทอง 250.7177
นพทภา นนธิ์ชญา 250.8152
วิวัฒน์ ธีระกุล 250.22506

ELECTRICAL ENGINEERS
อชิต อิมพิทอง 250.734
อชิต อิมพิทอง 250.3581
วิวัฒน์ ธีระกุล 250.465

MECHANICAL ENGINEERS
วิวัฒน์ ธีระกุล 250.2588
วิวัฒน์ ธีระกุล 250.1925

LANDSCAPE ARCHITECTS
วิวัฒน์ ธีระกุล 2-18.18

QUANTITY SURVEYOR
วิวัฒน์ ธีระกุล

DATE 08-08-2561

JOB NO. A049

47/19

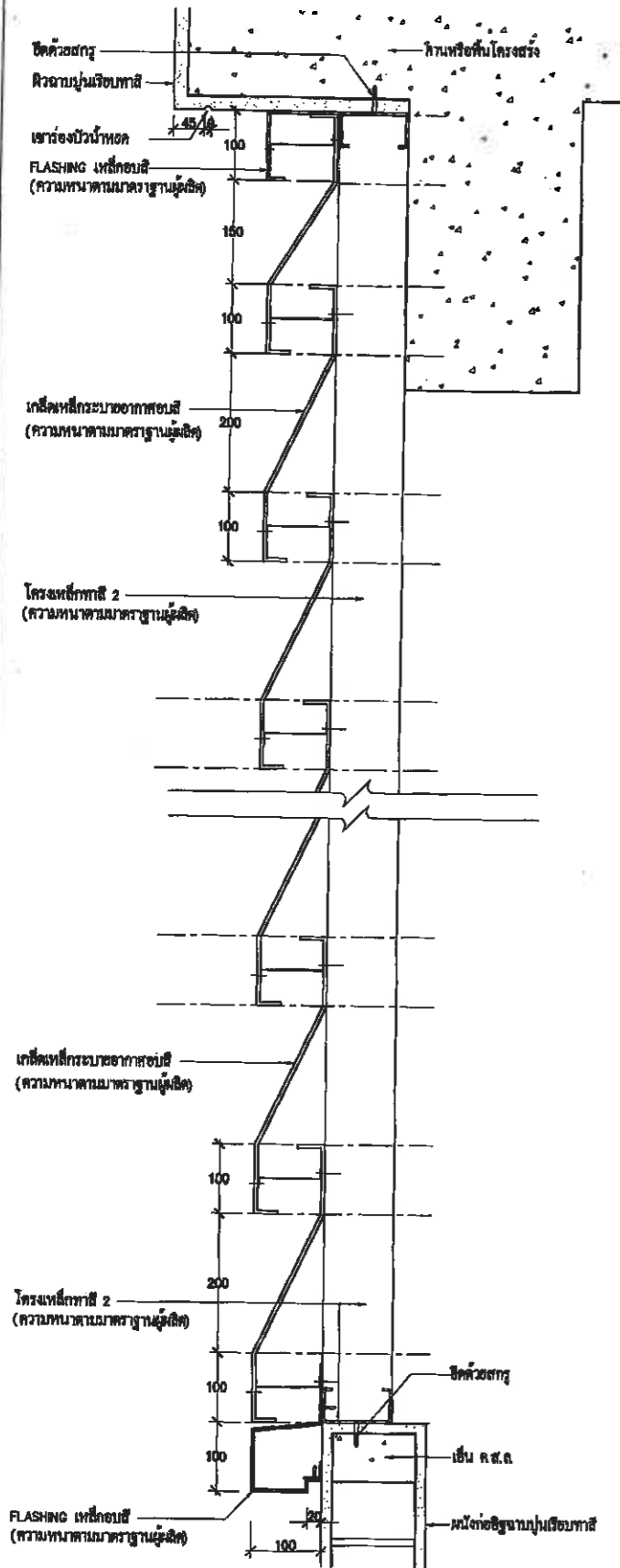

แบบขยายเก็ลตี้ระบายอากาศ (D1)
มาตราส่วน 1 : 5 AT A1
1 : 10 AT A3

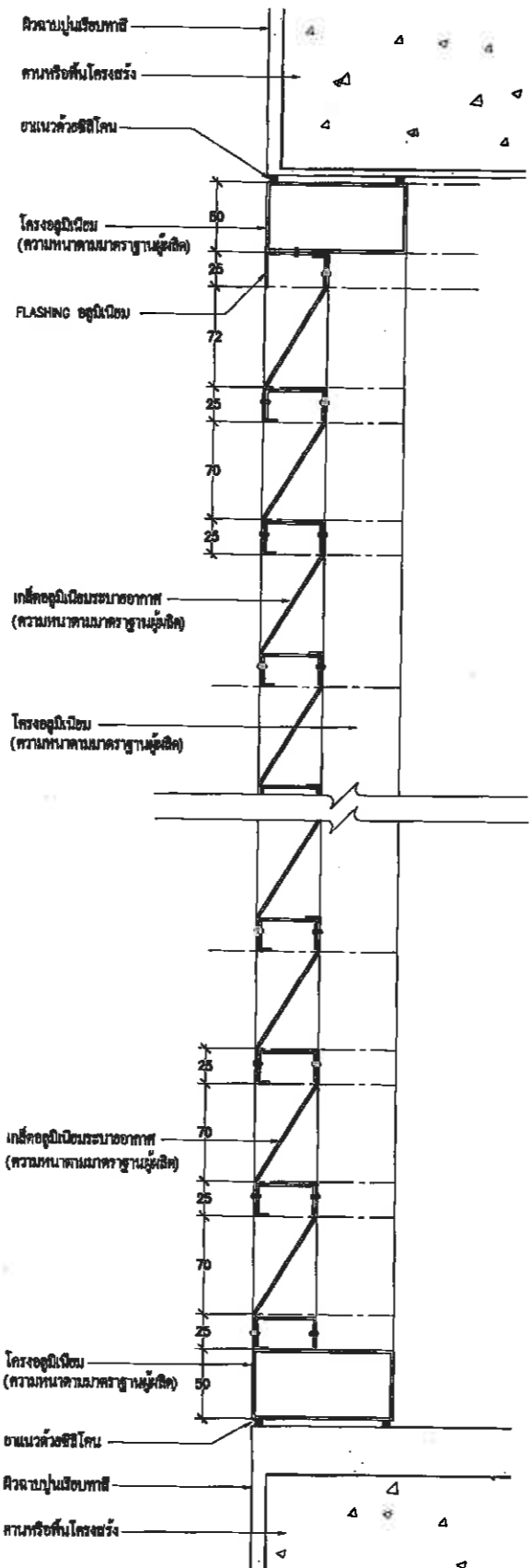

แบบขยายเก็ลตี้ระบายอากาศ (D2)
มาตราส่วน 1 : 2.5 AT A1
1 : 5 AT A3

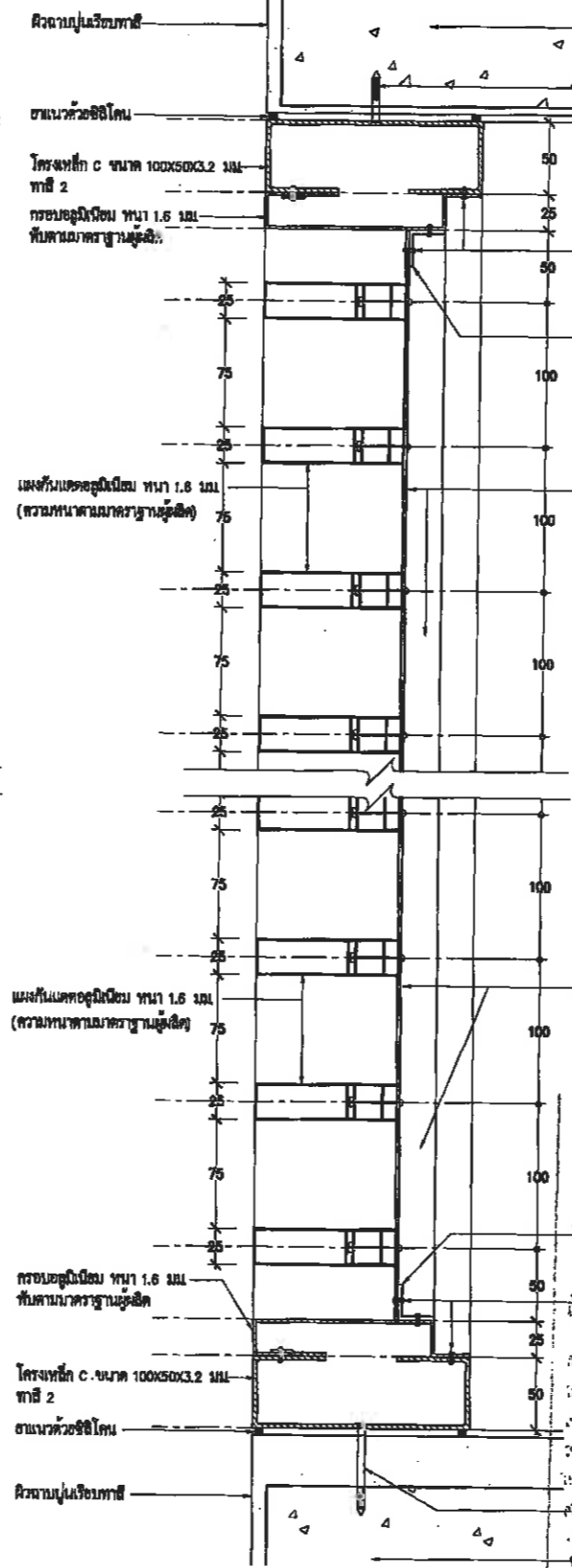

แบบขยายเก็ลตี้ระบายอากาศ (D3)
มาตราส่วน 1 : 2.5 AT A1
1 : 5 AT A3

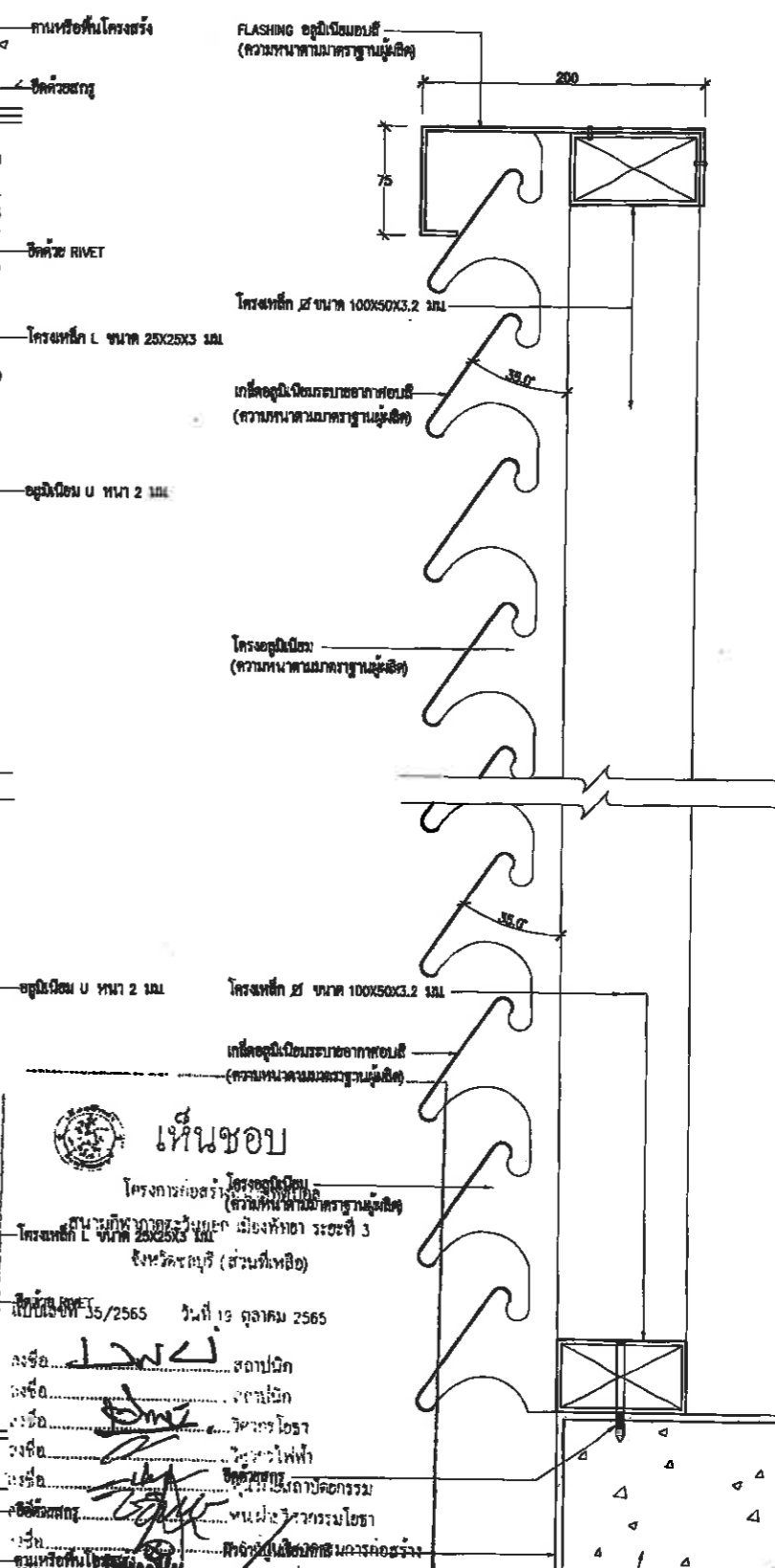

แบบขยายเก็ลตี้ระบายอากาศ (D4)
มาตราส่วน 1 : 2.5 AT A1
1 : 5 AT A3

เห็นชอบ
โครงการก่อสร้าง โครงสร้างคานหน้า (ความหนาตามมาตรฐานผู้ผลิต) และ ฐานหน้าหลังคา ๑๖๖๖ เมตร ๑๖๖๖ เมตร เมืองพัทยา ระยะที่ ๓ จังหวัดชลบุรี (ส่วนที่เหนือ)

วันที่ ๑๙ ตุลาคม ๒๕๖๕

ลงชื่อ [Signature] สถาปนิก
ลงชื่อ [Signature] วิศวกรโยธา
ลงชื่อ [Signature] วิศวกรไฟฟ้า
ลงชื่อ [Signature] วิศวกรเครื่องกล
ลงชื่อ [Signature] วิศวกรโยธา
ลงชื่อ [Signature] วิศวกรโยธา
ลงชื่อ [Signature] วิศวกรโยธา
ลงชื่อ [Signature] วิศวกรโยธา
ลงชื่อ [Signature] วิศวกรโยธา

โครงการสำรวจและจัดทำผังแนบเทศบัญญัติกำหนดผังเมืองพัทยา จังหวัดชลบุรี และ งานออกแบบอาคารระวางบ้าน ๑๖๖๖ เมตร ๑๖๖๖ เมตร เมืองพัทยา (ส่วนที่เหนือ) ขนาดรวม ๒๐,๐๐๐ ตารางเมตร ๒ หมู่ที่ ๑๒ ถนนสุขุมวิท ตำบลหนองปรือ อำเภอบางละมุง จังหวัดชลบุรี

- เป็นของ... วันที่...
ลงชื่อ... สถาปนิก
ลงชื่อ... วิศวกร
ลงชื่อ... วิศวกรโยธา
ลงชื่อ... วิศวกรโยธา
ลงชื่อ... วิศวกรโยธา
ลงชื่อ... วิศวกรโยธา
ลงชื่อ... วิศวกรโยธา
ลงชื่อ... วิศวกรโยธา

spc spc consulting engineers
211 Building 8th Fl. 88 Rama 9 Road, Bangkok 10110, Thailand
Tel: 0-2661-6888 Fax: 0-2661-9999 E-mail: spc@spc.co.th

spalce
211 Building 8th Fl. 88 Rama 9 Road, Bangkok 10110, Thailand
Tel: 0-2661-6888 Fax: 0-2661-9999 E-mail: spalce@spalce.co.th

UCC
UTIM CONSULTANT CO., LTD
RFA DESIGN OFFICE CO., LTD
Siam Cement Public Co., Ltd.

NOTE:
- ALL DIMENSIONS ARE IN MILLIMETER UNLESS OTHERWISE INDICATED
- ALL DIMENSIONS SHALL BE SCALED
- ALL MEASUREMENTS SHALL BE THE PROPERTY OF THE SPACE AND/OR UTILITIES AND CAN NOT BE USED WITHOUT THEIR PERMISSION

ARCHITECTS	
วิวัฒน์ ศรีสุข	ร.ร. ๔๒๗
ศักดิ์ชัย นุชสิริวงศ์	ร.ร. ๑๙๖๓
เฉลิมชัย ชินดี	ร.ร. ๑๕๖๓
STRUCTURAL ENGINEERS	
วิวัฒน์ ศรีสุข	ร.ร. ๓๑๒๒
อัษฎิทธิ ชินดี	ร.ร. ๗๑๗๗
นายวิชาญ บุญเรืองชา	ร.ร. ๓๑๕๒
วิวัฒน์ ศรีสุข	ร.ร. ๒๕๑๐๖
ELECTRICAL ENGINEERS	
วิวัฒน์ ศรีสุข	ร.ร. ๗๓๔
วิวัฒน์ ศรีสุข	ร.ร. ๓๕๑๓
วิวัฒน์ ศรีสุข	ร.ร. ๗๕๖
MECHANICAL ENGINEERS	
วิวัฒน์ ศรีสุข	ร.ร. ๒๕๑๐๖
วิวัฒน์ ศรีสุข	ร.ร. ๑๙๒๕
LANDSCAPE ARCHITECTS	
วิวัฒน์ ศรีสุข	ร.ร. ๑๙๒๕
วิวัฒน์ ศรีสุข	ร.ร. ๑๙๒๕
วิวัฒน์ ศรีสุข	ร.ร. ๑๙๒๕
วิวัฒน์ ศรีสุข	ร.ร. ๑๙๒๕
DRAWING ENGINEERS	
วิวัฒน์ ศรีสุข	ร.ร. ๒๕๑๐๖

DO 08-08-51	แบบก่อสร้าง
REV. DATE DESCRIPTION	
CHECKED	เฉลิมชัย
APPROVED	ศักดิ์ชัย
DRAWN	
TITLE	
แบบขยายเก็ลตี้ระบายอากาศ (D1 - D4)	
DRAWING NO.	
121-3000-CON-750-00	
SCALE 1 : 2.5 AT A1 1 : 5.10 AT A3	
SHEET NO.	
DATE	
08-08-2025	
JOB NO.	
A049	



เมืองพัทยา

โครงการสำรวจและจัดทำผังแนบพื้นที่พา
แท่งเหล็กคานยื่นออก เมืองพัทยา จังหวัดชลบุรี
และงานออกแบบอาคารส้วมชาย 3 ชั้น 1 ห้อง
และ สานเหล็ก เพื่อรองรับงานพื้นที่พา
เมืองพัทยา (ส่วนที่เหนือ) ขนาดรวม 20,000 ตาราง
เมตร 2 หน้าที่ 12 ถนนสุขุมวิท
ตำบลหนองปรือ อำเภอบางละมุง จังหวัดชลบุรี

ชื่อแบบ	วันที่
ลงชื่อ	สถาปนิก
ลงชื่อ	วิศวกร
ลงชื่อ	หัวหน้าช่างเทคนิค
ลงชื่อ	หัวหน้าช่างเขียน
ลงชื่อ	วิศวกร
ลงชื่อ	สถาปนิก
ลงชื่อ	ปลัดเมืองพัทยา
ลงชื่อ	นายกเมืองพัทยา

spc spo consulting engineers
200 Sukhumvit Rd. 11th Floor, Bangkok 10110, Thailand
Tel: 0-2261-1234 Fax: 0-2261-1235 E-mail: info@spc-engineers.com

space
200 Sukhumvit Rd. 11th Floor, Bangkok 10110, Thailand
Tel: 0-2261-1234 Fax: 0-2261-1235 E-mail: info@space-engineers.com

UCC
UTAH CONSULTANT CO., LTD.

SAI
SAI ENGINEERING CO., LTD.

NOTE:
• ALL DIMENSIONS ARE IN MILLIMETER UNLESS OTHERWISE SPECIFIED
• ALL DIMENSIONS SHALL BE SQUARE
• ALL DIMENSIONS ARE THE PROPERTY OF THE SPACE ARCHITECT CO., LTD. AND SHALL BE USED WITHOUT THEIR PERMISSION

ARCHITECTS	บริษัท ศรีสุข	ร.ศ. 427
	ศักดิ์สิน ชุมศิริวงศ์	ร.ศ. 1963
	เฉลิมชัย ชื่นศิริ	ร.ศ. 6489

STRUCTURAL ENGINEERS	ธีรวัฒน์ อึ้งอริยาเดช	ร.ศ. 3122
	ฉวีชัย อึ้งอริยาเดช	ร.ศ. 7177
	นพพภา บุญเรืองขาว	ร.ศ. 8152
	สุวิทย์ชัย เจริญชัย	ร.ศ. 22506

MECHANICAL ENGINEERS	ชัชชัย ไชยวงศ์	ร.ศ. 73+
	อานนท์ ชื่นชม	ร.ศ. 3581
	ประวิทย์พงษ์ บุญสารธรรม	ร.ศ. 485

MECHANICAL ENGINEERS	สุวิทย์ชัย อึ้งอริยาเดช	ร.ศ. 25698
	ศรัทธา อึ้งอริยาเดช	ร.ศ. 1925

LANDSCAPE ARCHITECTS	ประวิทย์พงษ์ บุญสารธรรม	ร.ศ. 1825
	นพพภา ชื่นชื่น	

QUANTITY SURVEYOR	เบญจมาศ อึ้งอริยาเดช	3-ร.ศ. 18
	วิภาดา อึ้งอริยาเดช	

DATE	04-08-51	แบบก่อสร้าง
REV.	DATE	DESCRIPTION

CHECKED	เบญจมาศ
APPROVED	ศักดิ์สิน
DRAWN	

TITLE	แบบขยายหลังคา (R1)
-------	--------------------

DRAWING NO.	121-3000-CON-751-00
-------------	---------------------

SCALE	1 : 25 AT A1 1 : 50 AT A3
SHEET NO.	

DATE	04-08-2551	JOB NO.	A049
------	------------	---------	------

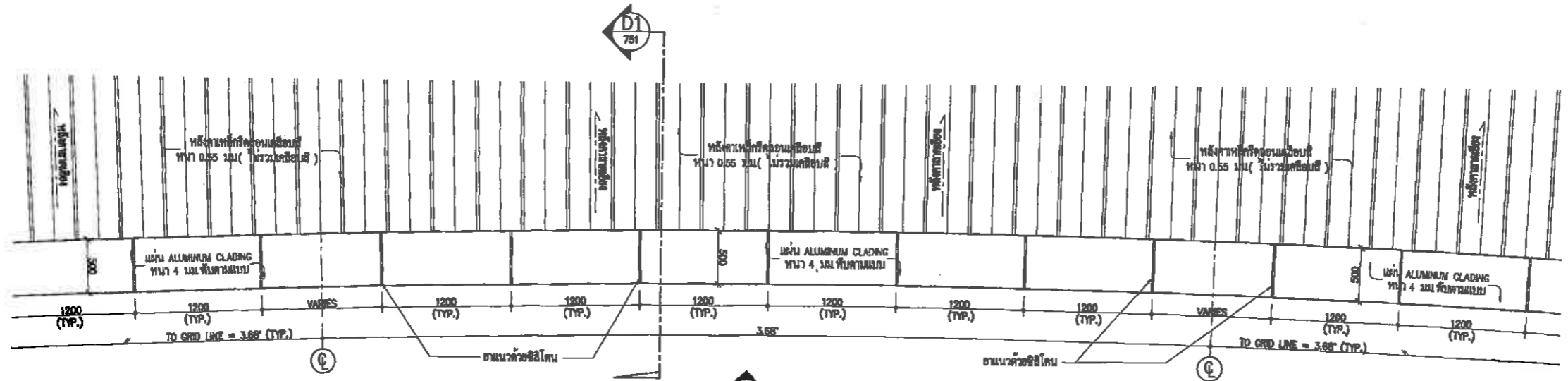

แบบขยาย แปลนหลังคา (R1)
ขนาดส่วน 1 : 25 AT A1
1 : 50 AT A3

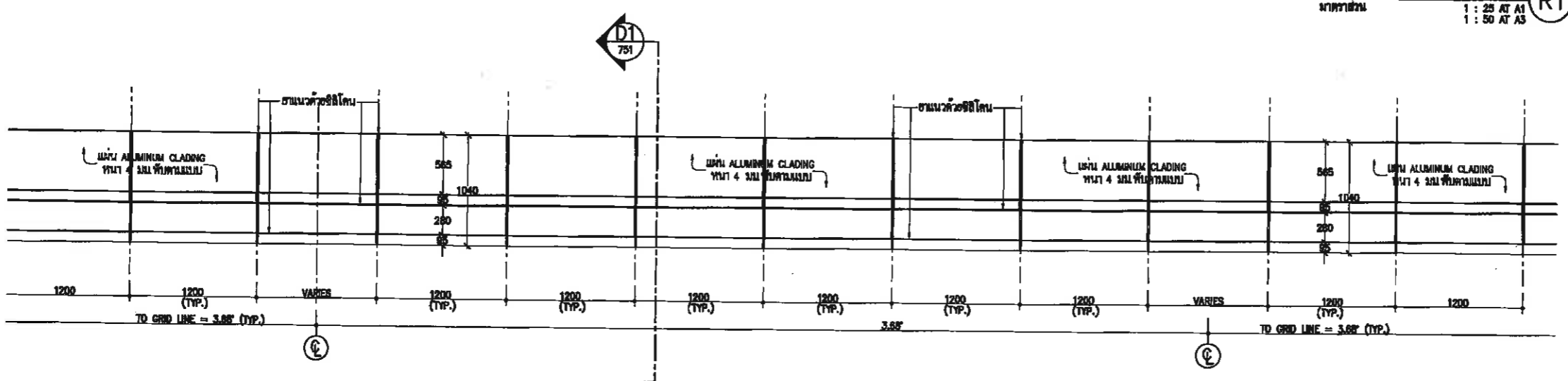

แบบขยาย รูปคาน (1)
ขนาดส่วน 1 : 25 AT A1
1 : 50 AT A3

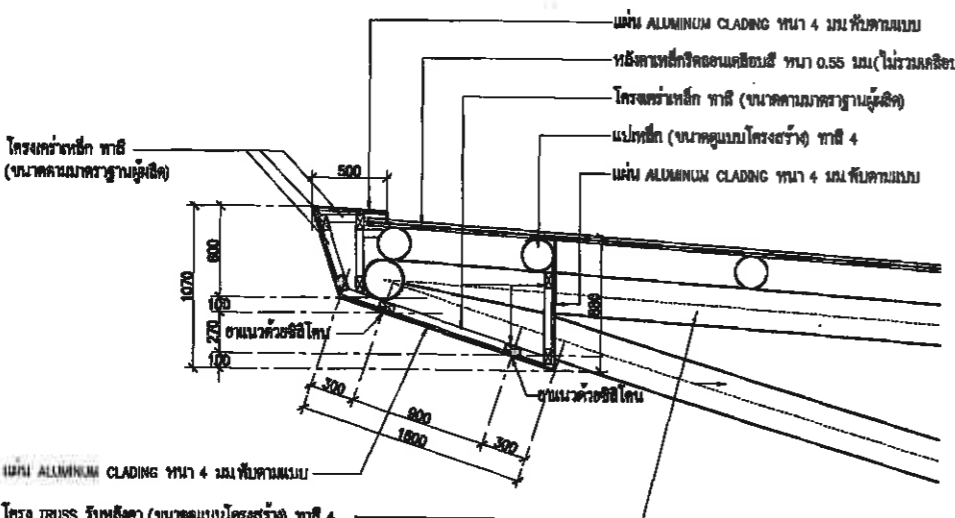

แบบขยาย รูปตัด (D1)
ขนาดส่วน 1 : 25 AT A1
1 : 50 AT A3

เห็นชอบ

โครงการก่อสร้างระบบระบายน้ำ
สถานีบำบัดน้ำเสียเมืองพัทยา ระยะที่ 3
จังหวัดชลบุรี (ส่วนที่เหนือ)

แบบอยู่ที่ 35/2565 วันที่ 19 ตุลาคม 2565

ชื่อ: [Signature] สถาปนิก

ชื่อ: [Signature] วิศวกร

ชื่อ: [Signature] หัวหน้าช่างเทคนิค

ชื่อ: [Signature] หัวหน้าช่างเขียน

ชื่อ: [Signature] วิศวกร

ชื่อ: [Signature] สถาปนิก

ชื่อ: [Signature] ปลัดเมืองพัทยา

ชื่อ: [Signature] นายกเมืองพัทยา



เมืองพัทยา

โครงการสำรวจและจัดทำผังแม่บทพื้นที่
แห่งงานอาคารระแนงนอก เมืองพัทยา จังหวัดชลบุรี
และงานออกแบบอาคารระแนงนอก งานท่อระบาย
และ งานลานจอดรถ เพื่อโครงการพัฒนาเมืองพัทยา
เมืองพัทยา (ส่วนที่เหลือ) ขนาดรวม 20,000 ตาราง
เมตร

ขอเชิญประกวด 2 หน้าที่ 12 ถนนสุขุมวิท
ตำแหน่งของหรือ ตำแหน่งของเมืองพัทยา
ทั้งหมด

เลขที่แบบ	วันที่
ลงชื่อ	สถาปนิก
ลงชื่อ	วิศวกร
ลงชื่อ	หัวหน้าฝ่ายวิศวกรรม
ลงชื่อ	หัวหน้าฝ่ายสถาปนิก
ลงชื่อ	ร.ท.ส.ส.ค.
ลงชื่อ	ผ.ส.ท.
ลงชื่อ	ปลัดเมืองพัทยา
ลงชื่อ	นายกเมืองพัทยา

spc spo consulting engineers

space

UCC UTHAI CONSULTANT CO., LTD.

R&B R&B ENGINEERING CO., LTD.

NOTE
• ALL DIMENSIONS ARE IN MILLIMETER UNLESS
SPECIFICALLY NOTED
• NO DIMENSION SHALL BE SCALE
• ALL DRAWINGS ARE THE PROPERTY OF
THE SPACE PROPERTY CONSULTANTS AND
CAN NOT BE USED WITHOUT THEIR PERMISSION

ARCHITECTS	
ประวิทย์ ศรีสุข	280 427
ศักดิ์สิน พุทธิวิจิตร	5180 1053
เฉลิมชัย ธีรสิทธิ์	1800 6488
STRUCTURAL ENGINEERS	
ธีรวัฒน์ ชัยวิจิตร	80 3122
ธีรศักดิ์ ชัยวิจิตร	80 7177
นันทภา พุทธิวิจิตร	80 8152
ธีรวัฒน์ ธีรวิจิตร	80 22506
ELECTRICAL ENGINEERS	
สุทธิ ไชยวิจิตร	700 734
อานันท์ ธีรวิจิตร	800 3581
ธีรวัฒน์ ธีรวิจิตร	800 465
MECHANICAL ENGINEERS	
สุทธิ ไชยวิจิตร	800 25698
ธีรวัฒน์ ธีรวิจิตร	800 1925
SANITARY ENGINEERS	
ธีรวัฒน์ ธีรวิจิตร	800 1925
LANDSCAPE ARCHITECTS	
ธีรวัฒน์ ธีรวิจิตร	2-80 18
QUANTITY SURVEYOR	
ธีรวัฒน์ ธีรวิจิตร	
BOARD STUDIOS	

OD 08-08-51	แบบก่อสร้าง	
REV.	DATE	DESCRIPTION
CHECKED	เฉลิมชัย	
APPROVED	ศักดิ์สิน	
DRAWN		
TITLE	แบบขยายหลังคา R2	
DRAWING NO.	121-3000-CON-752-00	
SCALE	1: 25 AT A1 1: 50 AT A3	SHEET NO.
DATE	04-08-2561	JOB NO. AD49

DATE	04-08-2561	JOB NO.	AD49
------	------------	---------	------

50/1919

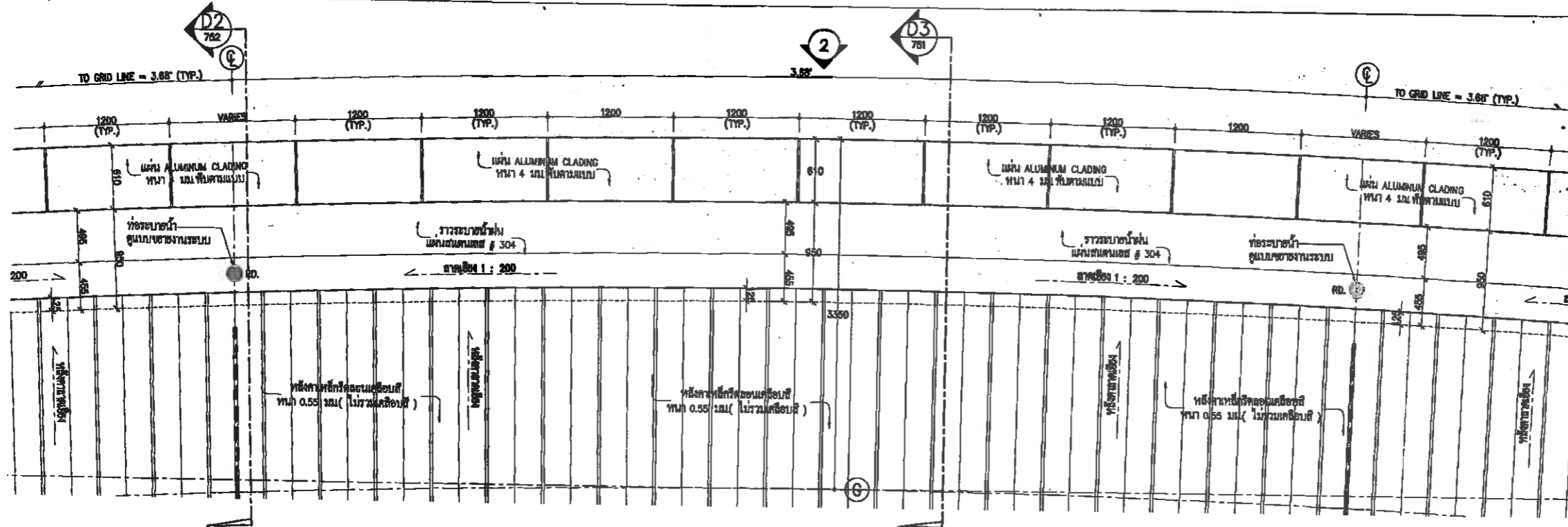

แบบขยาย แปลนหลังคา R2
มาตราส่วน 1: 25 AT A1
1: 50 AT A3

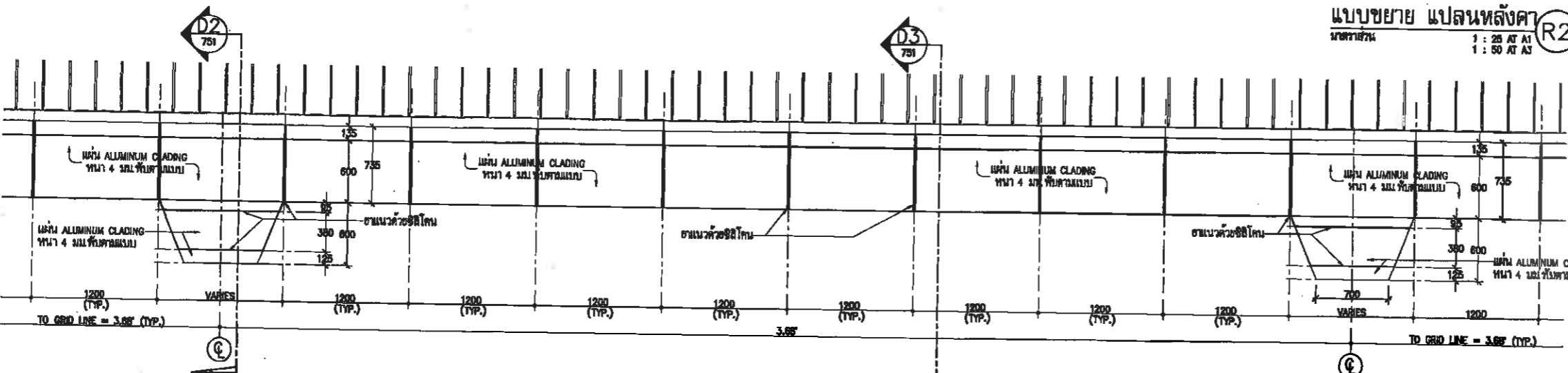

แบบขยาย รูปตัด 2
มาตราส่วน 1: 25 AT A1
1: 50 AT A3

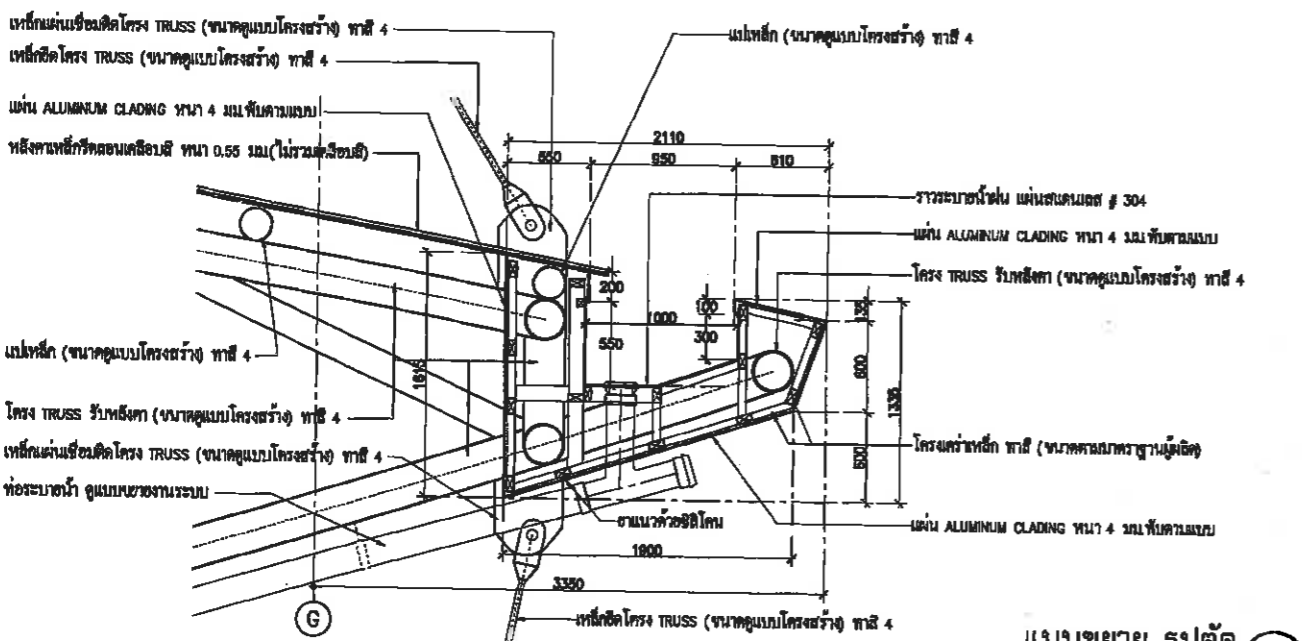

แบบขยาย รูปตัด D2
มาตราส่วน 1: 25 AT A1
1: 50 AT A3

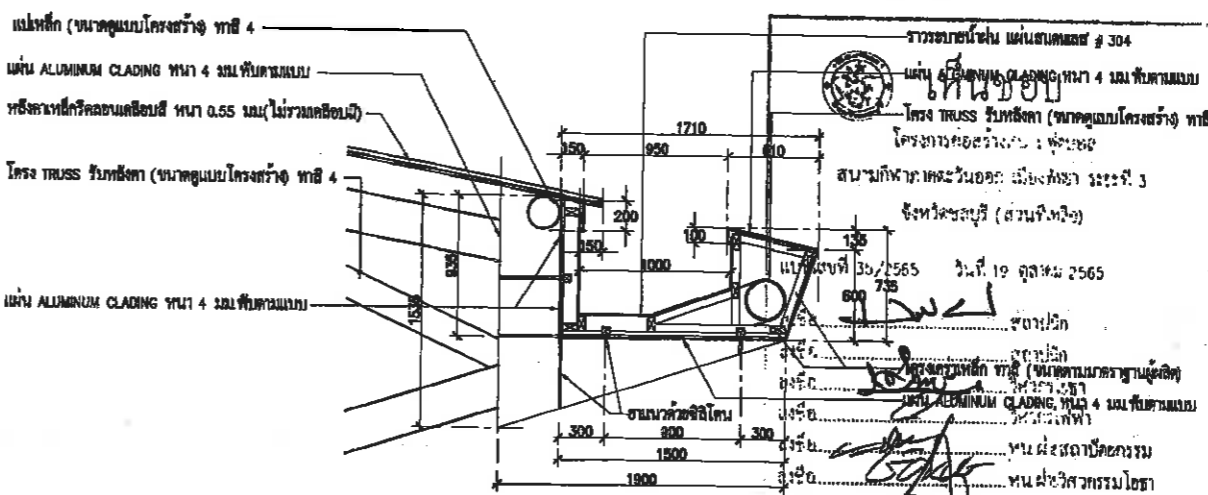

แบบขยาย รูปตัด D3
มาตราส่วน 1: 25 AT A1
1: 50 AT A3